



CZ

SK

PL

HU

# 1080P Smart Floodlight Camera

Rychlý návod k obsluze



Model: HGFLC-890

© iGET HOMEGUARD 2021  
□ [www.iget.eu/cs/helpdesk-centrum-cs](http://www.iget.eu/cs/helpdesk-centrum-cs)  
<https://helpdesk.intelek.cz>

CE FC   Made in China

## Obsah balení



LED kamera



Držák



Kotva držáku



Šroubky



Imbusový klíč a špendlík



Kabelové spojky

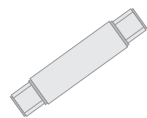

Izolační část proti vlhkosti



Rychlý návod k obsluze

## Popis zařízení a funkcí

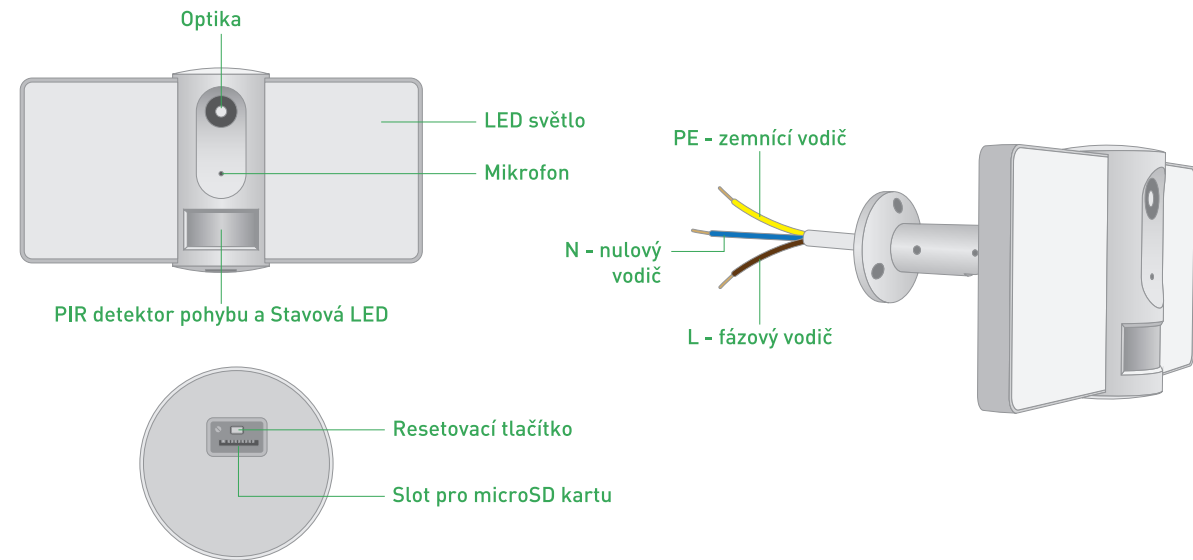

## Popis

Položka	Popis
Napájení	AC 100~240V
Stavová LED	Svíí červeně: chyba v připojení k WiFi síti Bliká červeně: kamera čeká na WiFi připojení Svíí modře: kamera pracuje správně Bliká modře: kamera se nyní připojuje
Mikrofon	Záznam zvuku pro video soubory
MicroSD slot	Podpora lokální microSD karty, max. 128 GB
Resetovací tlačítko	Resetování kamery: Stiskněte a držte 5 s pomocí špendlíku z balení
Světlo	Zapnutí/Vypnutí světla manuálně nebo automaticky

## Instalace

1 Připojte kabely a uchyťte kotvu držáku na stěnu.

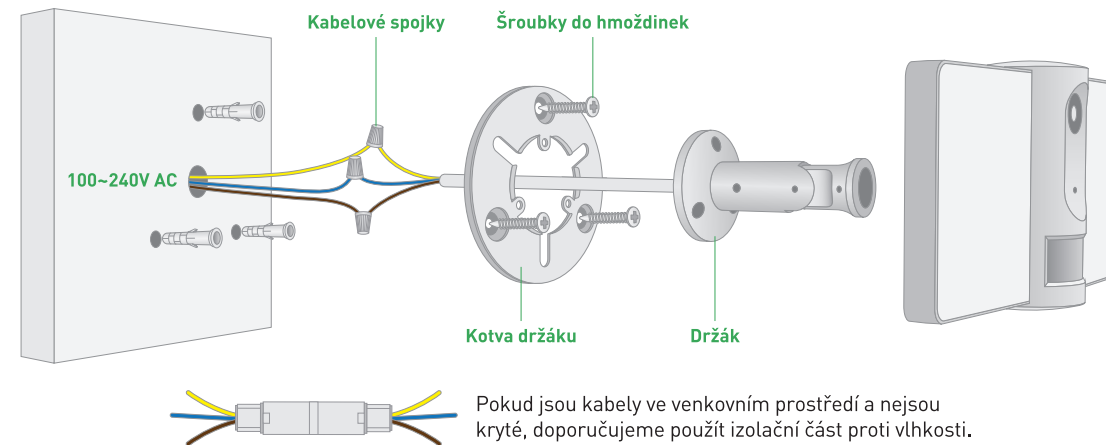

**POZOR:** Buďte obezřetní při připojování kabelů a dbejte na to, aby byl odpojen přívod elektrické energie!!!





2 Upevněte kameru pomocí držáku do kotvy držáku.

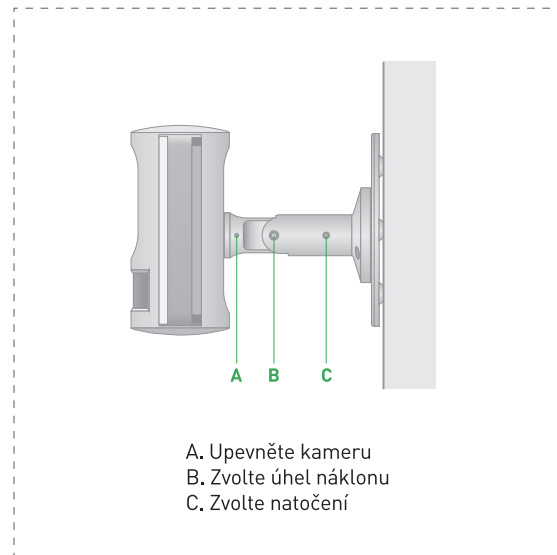
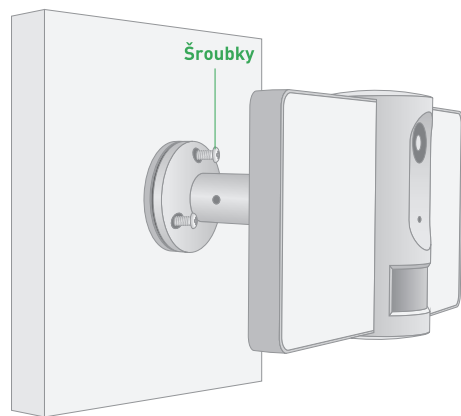

## Krok 1 Stažení aplikace

Nejlépe stáhněte aplikaci "Homeguardone" pro smartphone pomocí QR kódů níže, nebo vyhledáním "Homeguardone" v App obchodu.





## Krok 2 Nastavení a příprava připojení k routeru

Tento produkt podporuje pouze WiFi 2,4 GHz. Nepodporuje 5 GHz WiFi síť. Prosím nastavte parametry WiFi sítě před nastavením připojení kamery k WiFi síti. Název a heslo nesmí obsahovat speciální znaky jako ~!@#\$\$%^&\*(). Při nastavení připojení k WiFi síti prosím ať je kamera a smartphone v dosahu WiFi sítě pro připojení.

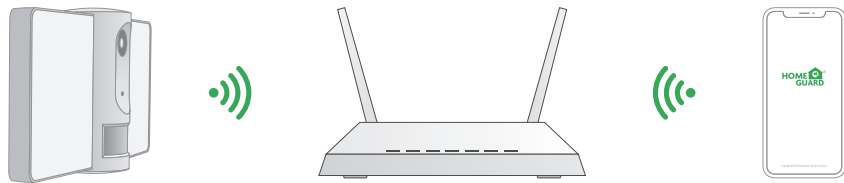

### Upozornění před přidáním zařízení:

1. Prosím následujte instrukce aplikace a dbejte na to, aby bylo heslo k WiFi síti zadáno správně. Mobilní telefon musí být připojen na WiFi síť 2,4 GHz. Také doporučujeme mít aktivní službu Poloha na mobilním telefonu.
2. Jedno zařízení může být přidáno pouze k jednomu účtu aplikace. Pokud bylo již zařízení přidáno k jinému účtu, není možné jej přidat do dalšího účtu.

## Krok 3 Registrace účtu

- 1 Spusťte aplikaci "HomeGuardone" a poté klikněte na "Sign Up/ Zaregistrovat", zadejte platnou emailovou adresu a označte "registration means agreement with user agreement privacy agreement/Registrace znamená souhlas se smlouvou o ochraně osobních údajů", poté klikněte na "Next/Další".

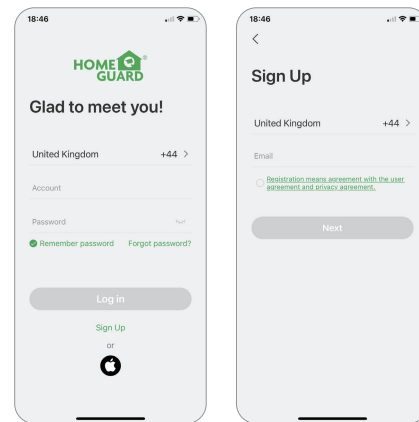

- 2 Vytvořte přezdívku/jméno a heslo pro přihlášení. Potvrďte kliknutím na "Done/Hotovo".  
**Poznámka:** Ověřte, že WiFi router, kamera, a mobilní telefon je v dosahu WiFi sítě pro připojení.

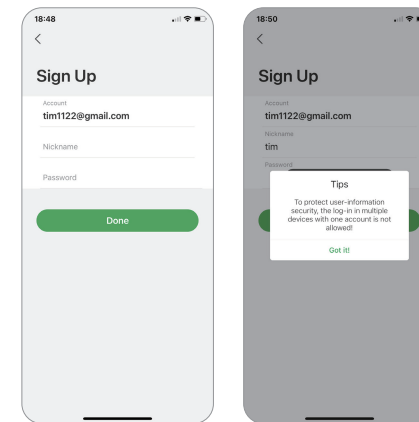

## Krok 4 Konfigurace QR kódu

- 1 Spusťte aplikaci "Homeguardone" a klikněte na "+" v pravém horním rohu, zvolte typ zařízení které chcete přidat.

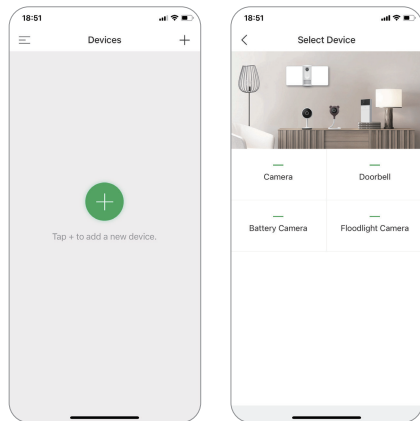

10

- 2 Prosim potvrďte, že na kameře bliká červená LED dioda. Pokud ne, prosim resetujte kameru až bude červená LED dioda blikat, poté klikněte na "Next/Další". Poté zadejte heslo WiFi sítě a klikněte na "Next/Další".

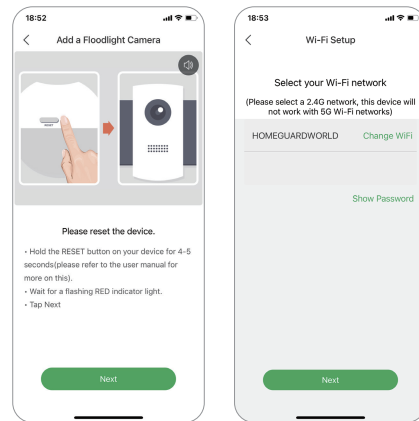

- 3 Kamera bude skenovat pomocí optiky QR kód z obrazovky telefonu, prosim umístěte telefon ve vzdálenosti 15 až 25 cm od kamery, displej telefonu směrem ke kameře, dle obr. níže. Klikněte na "Next/Další" pro zobrazení QR kódu na displeji. Jakmile kamera správně QR kód oskenuje, klikněte na "Next/Další", a aplikace automaticky přidá zařízení do seznamu.

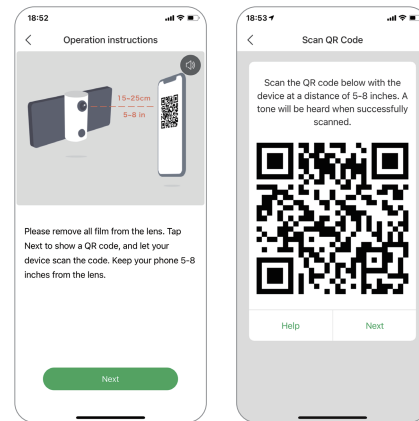

- 4 Jakmile je konfigurace kompletní, pojmenujte kameru, potvrďte "Done/Hotovo", a dokončete instalaci kamery dle příručky nebo aplikace. (Připomenutí: Dlouhým stiskem obrázku s náhledem je možné zařízení smazat, přidejte zařízení znovu pokud jej chcete resetovat.

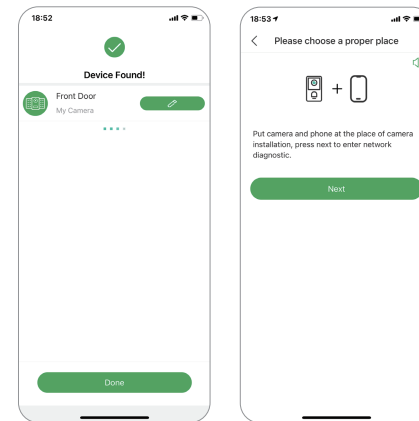

11

## Hlavní stránka

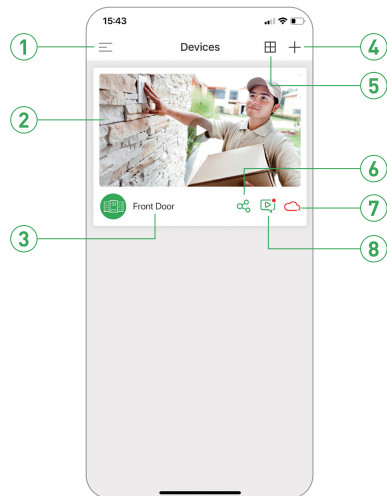

- |   |                            |  |
|---|----------------------------|--|
| 1 | <b>Hlavní menu</b>         | Klikněte pro vstup do hlavního nastavení               |
| 2 | <b>Živé video</b>          | Klikněte pro spustění online videa                     |
| 3 | <b>Jméno zařízení</b>      | Zobrazuje jméno zařízení                               |
| 4 | <b>Přidání zařízení</b>    | Klikněte pro přidání nového zařízení                   |
| 5 | <b>Rozdělení obrazovky</b> | Klikněte pro rozdělení obrazovky pro více zařízení     |
| 6 | <b>Sdílení zařízení</b>    | Klikněte pro sdílení kamery s dalšími uživateli        |
| 7 | <b>Cloud</b>               | Klikněte pro přehrání uloženého videa z cloudu.        |
| 8 | <b>Přehrání záznamu</b>    | Klikněte pro přehrání uloženého videa z paměťové karty |

## Online pohled



- |    |                            |  |
|----|----------------------------|--|
| 1  | <b>Nastavení</b>           | Vstup do nastavení kamery                              |
| 2  | <b>Bez zvuku/Se zvukem</b> | Zapnutí nebo vypnutí zvuku kamery                      |
| 3  | <b>Rozlišení</b>           | Změna rozlišení obrazu                                 |
| 4  | <b>Celá obrazovka</b>      | Zobrazí se na celou obrazovku                          |
| 5  | <b>Online pohled</b>       | Zobrazí se živý online pohled                          |
| 6  | <b>Historie</b>            | Přehrávání uložených videí na microSD kartě            |
| 7  | <b>Cloud</b>               | Přehrávání videí uložených na cloudu                   |
| 8  | <b>Detekce pohybu</b>      | Zapnutí nebo vypnutí detekce pohybu                    |
| 9  | <b>Album</b>               | Prohlížení videí a snímků uložených lokálně v telefonu |
| 10 | <b>Nahrávání</b>           | Nahrávání videí z živého online videa                  |
| 11 | <b>Snímek</b>              | Uložení snímků z živého online videa                   |
| 12 | <b>Obousměrný zvuk</b>     | Aktivuje i mikrofon pro obousměrný zvuk                |
| 13 | <b>Bez zvuku/Se zvukem</b> | Zapnutí nebo vypnutí zvuku zvonku                      |



## FAQ - rychlé dotazy a odpovědi

### Q: Zařízení se nenačítá, nezobrazuje.

A: Zkontrolujte, zdali domácí síť i připojení k internetu fungují v pořádku, popřípadě navyšte pokrytí WiFi sítě pomocí WiFi extenderů nebo Mesh sítí. Nebo také zkuste resetovat zařízení a přidat znovu.

### Q: Proč je zařízení stále v seznamu zařízení i po vyresetování?

A: Resetování kamery pouze vyresetuje nastavení WiFi sítě kamery, ale nezmění nastavení v aplikaci, kameru je nutné smazat v aplikaci.

### Q: Jak připojit kameru k jiné WiFi síti?

A: Nejprve kameru odeberte v aplikaci a vyresetujte do základního nastavení, poté znovu nastavte kameru dle pokynů aplikace při přidání nového zařízení.

### Q: Proč kamera neidentifikuje microSD kartu?

A: Doporučujeme vložit microSD kartu do kamery když je odpojená od napájení. Zkontrolujte pomocí PC že je karta naformátována ve formátu FAT32. Karta nemusí být identifikována pokud je připojená k internetu špatně.

### Q: Proč aplikace nezobrazuje notifikace při zazvonění?

A: Zkontrolujte, že má aplikace povoleno být spuštěná na pozadí, má povolené zobrazení veškerých zpráv a notifikací. Nesmí být přidána do režimu úspory baterie telefonu, který by ji ukončoval. Také že má aplikace povolené autorizační potvrzení.

## Specifikace

Item	Description
Camera	1080p Full HD Video Recording, 135° Wide Angle Lens
Resolution	1920 × 1080
Video	H.264, 1920 × 1080@15fps
Audio	Built-in Microphone & Speaker
Image Sensor	1/2.9" 2 Megapixel CMOS Sensor, f=2.8mm, F=2.0
PIR Detection Rangle & Angle	Range: 12m (.Max), Angle: 120°
Floodlight	12.5 W x 2, 6000K, 2100 lm max (adjustable)
Motion Detection	PIR motion sensor, Human detection
Night Vision	Up to 33ft/10m
Storage	Built-in microSD Socket (max 128 GB), Cloud Storage
Power Supply	AC 100-240V, <32W
Wireless	2.4G WIFI (IEEE802.11b/g/n)
Security Protocols	64/128-bit WEP, WPA/WPA2, WPA-PSK/WPA2-PSK
Dimensions / Weight	260mm × 140mm × 132mm / 640g
Ingress protection	IP65
Operating temperature	-20 °C to 50 °C

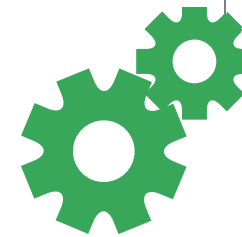

# Bezpečnostní opatření

- a) Nepokládejte žádné těžké nebo ostré předměty na zařízení.
- b) Nevystavujte zařízení přímému slunečnímu a tepelnému záření a obojí nesmí být zakrýváno.
- c) Nevystavujte zařízení prostředí s vyšší nebo nižší teplotou než je teplota doporučená.
- d) Nevystavujte zařízení prašnému a vlhkému prostředí přes 85% včetně deště a kapalin (mimo HGFLCxxx).
- e) Nepoužívejte žádné korozivní čisticí prostředky k čištění zařízení.
- f) Nevystavujte zařízení silnému magnetickému nebo elektronickému rušení.
- g) Nepoužívejte jiné napájecí adaptéry než ty, které jsou součástí výbavy daného zařízení. Dodaný napájecí zdroj může být zapojen pouze do elektrického rozvodu, jehož napětí odpovídá údajům na typovém štítku zdroje.
- h) Nenechávejte napájecí adaptér na místech s nižší teplotou hoření a na částech lidského těla neboť adaptér se zahřívá a může způsobit zranění.
- i) Nepoužívejte zařízení při konzumaci jídla nebo pití.
- j) Ponechávejte zařízení mimo dosah dětí.
- k) Uživatel není oprávněn rozebírat zařízení ani vyměňovat žádnou jeho součást. Při otevření nebo odstranění krytů, které nejsou originálně přístupné, hrozí riziko úrazu elektrickým proudem. Při nesprávném sestavení zařízení a jeho opětovném zapojení se rovněž vystavujete riziku úrazu elektrickým proudem. V případě nutného servisního zásahu se obraťte výhradně na kvalifikované servisní techniky.
- l) V případě, že zařízení bylo po určitou dobu v prostředí s nižší teplotou než -10° C, nechejte více než jednu hodinu toto nezapnuté zařízení v místnosti o teplotě 10°C až +40° C. Teprve poté jej můžete zapnout.
- m) Záruční opravy zařízení uplatňujte u svého prodejce. V případě technických problémů a dotazů kontaktujte svého prodejce.
- n) Pro domácnosti: Uvedený symbol (přeškrtnutý koš) na výrobku nebo v průvodní dokumentaci znamená, že použité elektrické nebo elektronické výrobky nesmí být likvidovány společně s komunálním odpadem. Za účelem správné likvidace výrobku jej odevzdejte na určených sběrných místech, kde budou přijata zdarma. Správnou likvidaci tohoto produktu pomůžete zachovat cenné přírodní zdroje a napomáháte prevenci potenciálních negativních dopadů na životní prostředí a lidské zdraví, což by mohly být důsledky nesprávné likvidace odpadů. Další podrobnosti si vyžádejte od místního úřadu nebo nejbližšího sběrného místa. Při nesprávné likvidaci tohoto druhu odpadu mohou být v souladu s národními předpisy uděleny pokuty. Informace pro uživatele k likvidaci elektrických a elektronických zařízení (firemní a podnikové použití): Pro správnou likvidaci elektrických a elektronických zařízení si vyžádejte podrobné informace u Vašeho prodejce nebo dodavatele. Informace pro uživatele k likvidaci elektrických a elektronických zařízení v ostatních zemích mimo Evropskou unii: Výše uvedený symbol (přeškrtnutý koš) je platný pouze v zemích Evropské unie. Pro správnou likvidaci elektrických a elektronických zařízení si vyžádejte podrobné informace u Vašich úřadů nebo prodejce zařízení. Vše vyjadřuje symbol přeškrtnutého kontejneru na výrobku, obalu nebo tištěných materiálech.
- o) Není určeno k používání v blízkosti vody, např. u vany, umyvadla, dřezu, výlevky, ve vlhkém sklepě nebo u bazénu (mimo HGFLCxxx).

## Další opatření:

Dodržujte pravidla pro práci s elektrickými přístroji a přírodní elektrickou šňůru zapojte pouze do odpovídajících elektrických zásuvek. Uživatel není oprávněn rozebírat zařízení ani vyměňovat žádnou jeho součást. Při otevření nebo odstranění krytů, které k tomu nejsou originálně určeny, hrozí riziko úrazu elektrickým proudem. Při nesprávném sestavení zařízení a jeho opětovném zapojení se rovněž vystavujete riziku úrazu elektrickým proudem.

## Prohlášení o shodě:

Tímto INTELEK spol. s r.o. prohlašuje, že typ rádiového zařízení HGFLC890, HGFLC-890, HGFLCxxx je v souladu se směrnicí 2014/53/EU. Úplné znění EU prohlášení o shodě je k dispozici na těchto internetových stránkách: [www.iget.eu](http://www.iget.eu). Záruční lhůta je na produkt 24 měsíců, pokud není stanovena jinak. Toto zařízení lze používat v následujících zemích, viz. tabulka níže.

## RoHS:

Tento přístroj splňuje požadavky o omezení používání některých nebezpečných látek v elektrických a elektronických zařízeních (nařízení vlády č. 481/2012 Sb., které bylo novelizováno nařízením vlády č. 391/2016 Sb.) a tím i požadavky Směrnice Evropského parlamentu a Rady (ES) 2011/65/EU o omezení používání některých nebezpečných látek v elektrických a elektronických zařízeních. Prohlášení k RoHS lze stáhnout na webu [www.iget.eu](http://www.iget.eu).

Výhradní výrobce/dovozce produktů iGET(Homeguard) pro EU:

INTELEK spol. s r.o., Ericha Roučky 1291/4, 627 00 Brno

WEB: <http://www.iget.eu>

SUPPORT: <http://www.iget.eu/helpdesk>

Copyright© 2021 Intelek spol. s r.o. Všechna práva vyhrazena.

AT	BE	CY	CZ	DK	EE	FI	MT	NL	PL	PT	SK
SI	ES	DE	GR	HU	IE	IT	LV	LT	GB	IS	LI
NO	CH	BG	HR	RU	RO	FR	SE	LU	TR		





CZ

SK

PL

HU

# 1080P Smart Floodlight Camera

Rýchly návod k obsluhu



Model: HGFLC-890

© iGET HOMEGUARD 2021  
□ [www.iget.eu/cs/helpdesk-centrum-cs](http://www.iget.eu/cs/helpdesk-centrum-cs)  
<https://helpdesk.intelek.cz>

CE FC   Made in China

## Obsah balenia



LED kamera



Držiak



Kotva držiaku

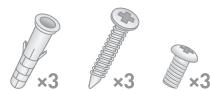

Hmoždinky, skrutky (3 druhy)



Imbusový kľúč a špendlík



Káblové spojky

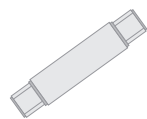

Izolačná časť proti vlhkosti



Rýchly návod k obsluhu

## Opis zariadenia a funkcií

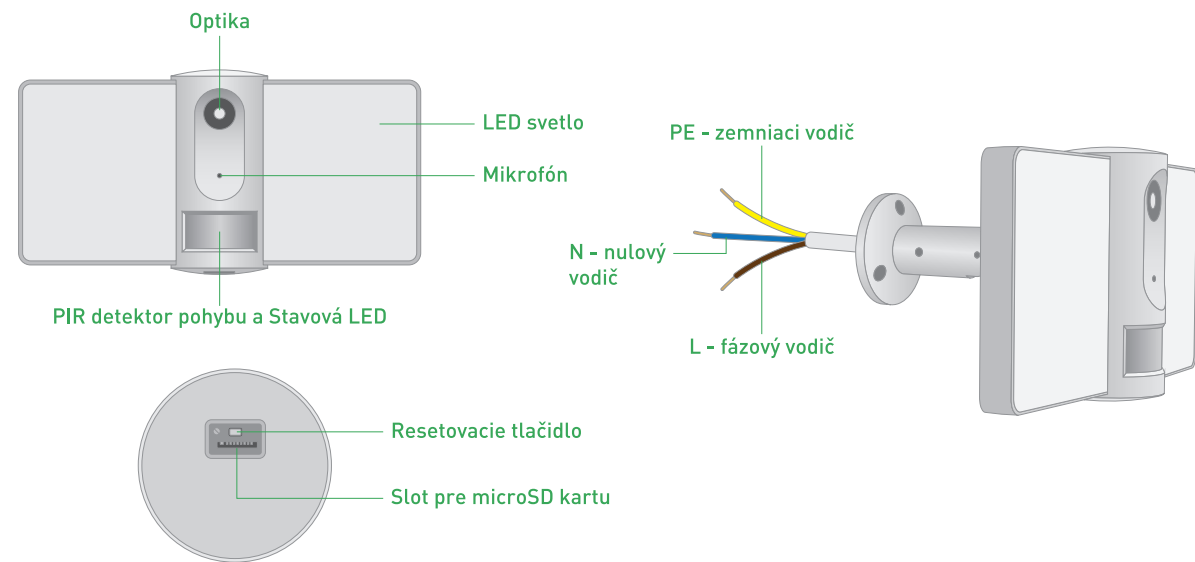

## Popis

Položka	Popis
Napájanie	AC 100~240V
Stavová LED	Svieti červeno: chyba v pripojení k WiFi sieti Bliká na červeno: kamera čaká na WiFi pripojenie Svieti modro: kamera pracuje správne Bliká modro: kamera sa teraz pripája
Mikrofón	Záznam zvuku pre video súbory
MicroSD slot	Podpora lokálnej microSD karty, max. 128 GB
Resetovacie tlačidlo	Resetovanie kamery: Stlačte a držte 5 s pomocou špendlíka z balenia
Svetlo	Zapnutie / Vypnutie svetla manuálne alebo automaticky

## Inštalácia

1 Pripojte káble a uchyťte kotvu držiaka na stenu.

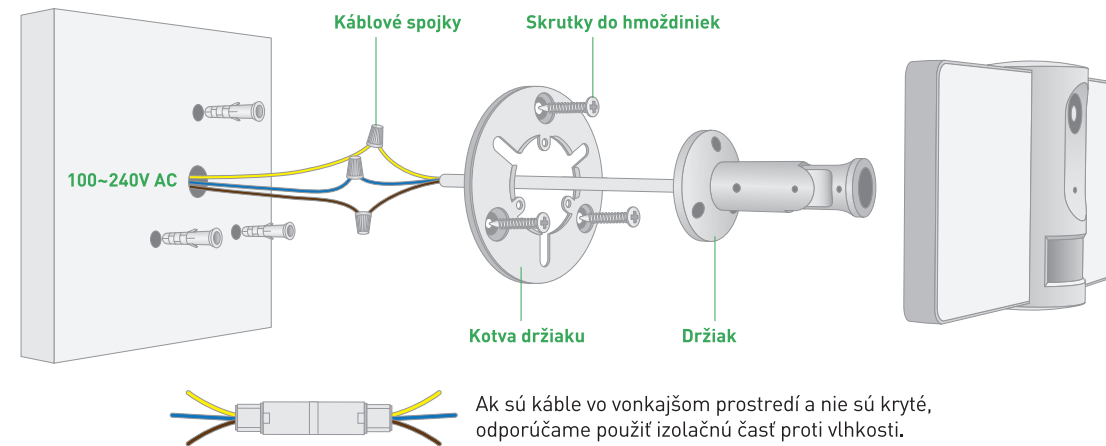

**POZOR:** Budte obozretní pri pripájaní káblov a dbajte na to, aby bol odpojený prívod elektrickej energie !!!







2 Upevnite kameru pomocou držiaka do kotvy držiaka.

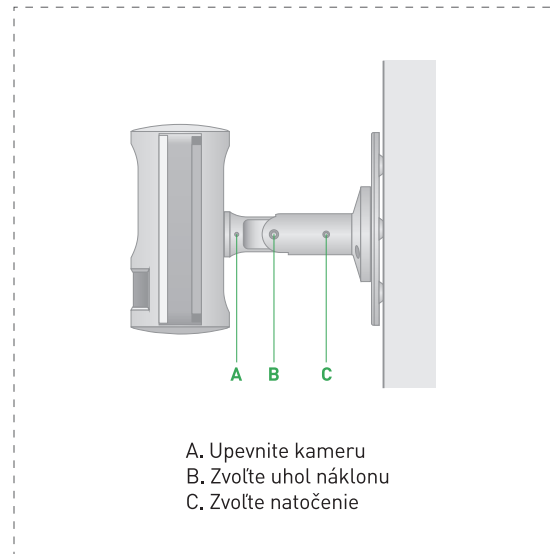
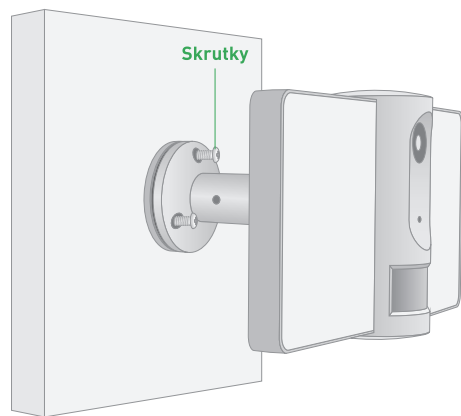

## Krok 1 Stiahnutie aplikácie

Najvyššie stiahnite aplikáciu "**Homeguardone**" pre smartphone pomocou QR kódov nižšie, alebo vyhľadanim "**Homeguardone**" v App obchode.



## Krok 2 Nastavenie a príprava pripojenie k routeru

Tento produkt podporuje len WiFi 2,4 GHz. Nepodporuje 5 GHz WiFi sieť. Prosím nastavte parametre WiFi siete pred nastavením pripojenia kamery k WiFi sieti. Názov a heslo nesmie obsahovať špeciálne znaky ako ~! @ # \$% ^ & \* []. Pri nastavení pripojenia k WiFi sieti prosím nech je kamera a smartphone v blízkosti WiFi siete, konfigurácia bude tak rýchlejšie.

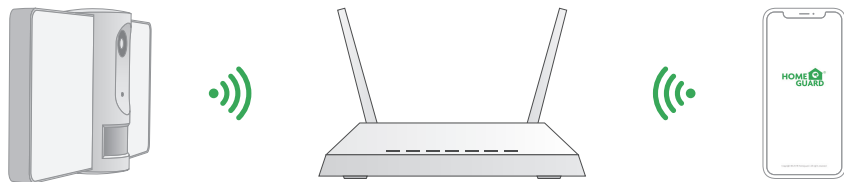

### Upozornenie pred pridaním zariadenia:

1. Prosím nasledujte inštrukcie aplikácie a dbajte na to, aby bolo heslo k WiFi sieti zadané správne. Mobilný telefón musí byť pripojený na WiFi sieť 2,4 GHz. Tiež odporúčame mať aktívnu službu Poloha na mobilnom telefóne.
2. Jedno zariadenie môže byť pridané len k jednému účtu aplikácie. Ak bolo už zariadenie pridané k inému účtu, nie je možné ho pridať do ďalšieho účtu.

## Krok 3 Registrácia účtu

- 1 Spustíte program "Homeguardone" a potom kliknite na "Sign Up / Zaregistrovať", zadajte platnú emailovú adresu a označte "Registration means agreement with user agreement privacy agreement / Registrácia znamená súhlas so zmluvou o ochrane osobných údajov", potom kliknite na "Next / Ďalej".

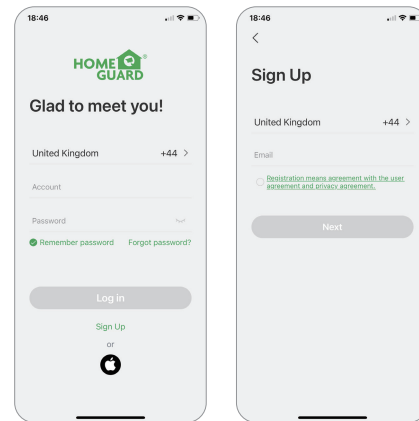

- 2 Vytvorte prezývku / meno a heslo pre prihlásenie. Potvrďte kliknutím na "Done / Hotovo".  
**Poznámka:** Skontrolujte, že WiFi router, kamera, a mobilný telefón je v blízkosti.

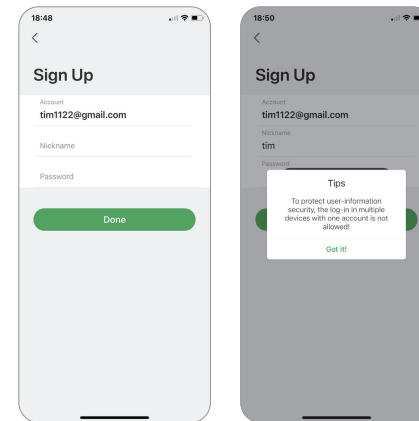

## Krok 4 Konfigurácia QR kódu

- 1 Spustíte aplikáciu "Homeguardone" a kliknete na "+" v pravom hornom rohu, vyberete typ zariadenia ktoré chcete pridať.

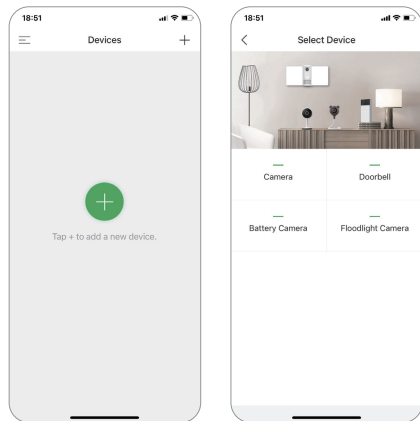

10

- 2 Prosím potvrdte, že na kamere bliká červená LED dióda. Ak nie, prosím resetujte kameru až bude červená LED dióda blikáť, potom kliknite na "Next / Ďalej". Potom zadajte heslo WiFi siete a kliknite na "Next / Ďalej".

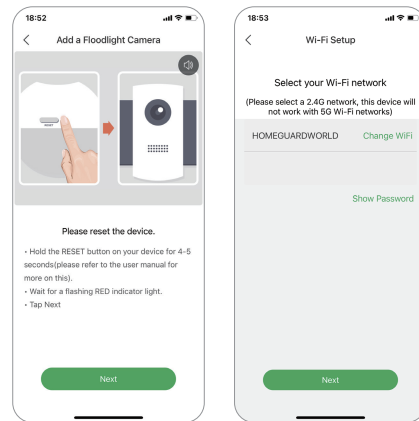

- 3 Kamera bude skenovať pomocou optiky QR kód z obrazovky telefónu, prosím umiestnite telefón vo vzdialenosti 15 až 25 cm od kamery, displej telefónu smerom ku kamere, podľa obr. nižšie. Kliknite na "Next / Ďalej" pre zobrazenie QR kódu na displeji. Akonáhle kamera správne QR kód naskenuje, kliknite na "Next / Ďalej", a aplikácia automaticky pridá zariadení do zoznamu.

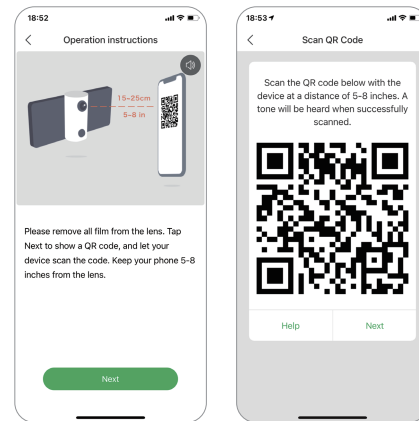

- 4 Akonáhle je konfigurácia kompletná, pomenujte kameru, potvrdte "Done / Hotovo", a dokončíte inštaláciu kamery na stenu podľa príručky alebo aplikácie. **[Pripomenutie:** Dlhým stlačením obrázka s náhľadom je možné zariadenie vymazať, pridajte zariadenie znova ak ho chcete resetovať.

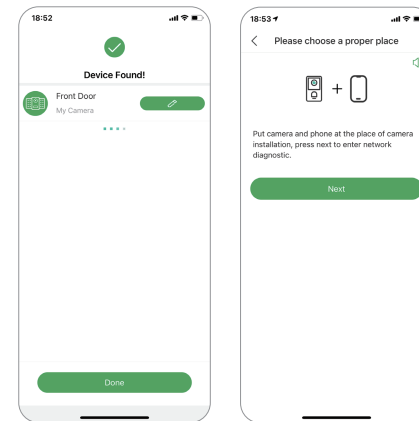

11

## Hlavná stránka

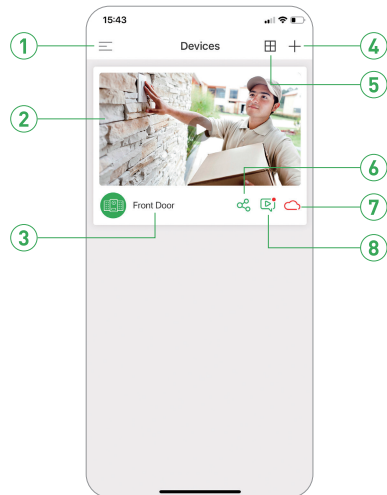

1	<b>Hlavné menu</b>	Kliknite pre vstup do hlavného nastavenia
2	<b>Živé video</b>	Kliknite pre spustenie online videa
3	<b>Meno zariadenia</b>	Zobrazuje meno zariadenia
4	<b>Pridanie zariadenia</b>	Kliknite pre pridanie nového zariadenia
5	<b>Rozdelenie obrazovky</b>	Kliknite pre rozdelenie obrazovky pre viac zariadení
6	<b>Zdieľanie zariadení</b>	Kliknite pre zdieľanie kamery s ďalšími užívateľmi
7	<b>Cloud</b>	Kliknite pre prehranie uloženého videa z cloudu.
8	<b>Prehranie záznamu</b>	Kliknite pre prehranie uloženého videa z pamätej karty

## Online pohľad



1	<b>Nastavenie</b>	Vstup do nastavení kamery
2	<b>Bez zvuku/So zvukom</b>	Zapnutie alebo vypnutie zvuku zvončeka
3	<b>Rozlíšenie</b>	Zmena rozlíšenia obrazu
4	<b>Celá obrazovka</b>	Zobrazí sa na celú obrazovku
5	<b>Online pohľad</b>	Zobrazí sa živý online pohľad
6	<b>História</b>	Prehrávanie uložených videí na microSD karte
7	<b>Cloud</b>	Prehrávanie videí uložených na cloudu
8	<b>Detekcia pohybu</b>	Zapnutie alebo vypnutie detekcie pohybu
9	<b>Album</b>	Prezeranie videí a záberov uložených lokálne v telefóne
10	<b>Nahrávanie</b>	Nahrávanie videí z živého online videá
11	<b>Snímok</b>	Uloženie snímka z živého online videá
12	<b>Obojsmerný zvuk</b>	Aktivuje aj mikrofón pre obojsmerný zvuk
13	<b>Bez zvuku/So zvukom</b>	Zapnutie alebo vypnutie zvuku zvončeka



## FAQ - rýchle otázky a odpovede

### Q: Zariadenie sa nenačíta, nezobrazuje.

A: Skontrolujte, či domácu sieť aj pripojenie k internetu fungujú v poriadku, poprípade navýšte pokrytie WiFi siete pomocou WiFi extenderov alebo Mesh sietí. Alebo tiež skúste resetovať zariadenie a pridať znova.

### Q: Prečo je zariadenie stále v zozname zariadení aj po vyresetovaní?

A: Resetovanie kamery iba vyresetuje nastavenie WiFi siete kamery, ale nezmení nastavenie v aplikácii, kameru je nutné zmazať v aplikácii.

### Q: Ako pripojiť kameru k inej WiFi sieti?

A: Najprv kameru odstráňte v aplikácii a vyresetujte do základného nastavenia, potom znovu nastavte kameru podľa pokynov aplikácie pri pridaní nového zariadenia.

### Q: Prečo kamera neidentifikuje microSD kartu?

A: Odporúčame vložiť microSD kartu do kamery keď je odpojená od napájania. Skontrolujte pomocou PC že je karta naformátovaná vo formáte FAT32. Karta nemusí byť identifikovaná ak je pripojenie k internetu zlé.

### Q: Prečo aplikácia nezobrazuje notifikácia pri alarmu?

A: Skontrolujte, že má aplikácia povolené byť spustená na pozadí, má povolené zobrazenie všetkých správ a notifikácií. Nesmie byť pridaná do režimu úspory batérie telefónu, ktorý by ju ukončoval. Tiež že má aplikácia povolené autorizačné potvrdenie.

## Specifications

Item	Description
Camera	1080p Full HD Video Recording, 135° Wide Angle Lens
Resolution	1920 × 1080
Video	H.264, 1920 × 1080@15fps
Audio	Built-in Microphone & Speaker
Image Sensor	1/2.9" 2 Megapixel CMOS Sensor, f=2.8mm, F=2.0
PIR Detection Rangle & Angle	Range: 12m (.Max), Angle: 120°
Floodlight	12.5 W x 2, 6000K, 2100 lm max (adjustable)
Motion Detection	PIR motion sensor, Human detection
Night Vision	Up to 33ft/10m
Storage	Built-in microSD Socket (max 128 GB), Cloud Storage
Power Supply	AC 100-240V, <32W
Wireless	2.4G WIFI (IEEE802.11b/g/n)
Security Protocols	64/128-bit WEP, WPA/WPA2, WPA-PSK/WPA2-PSK
Dimensions / Weight	260mm × 140mm × 132mm / 640g
Ingress protection	IP65
Operating temperature	-20 °C to 50 °C

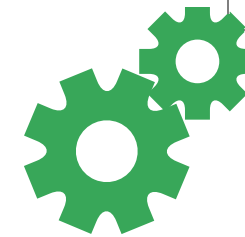

# Bezpečnostné opatrenia

- a) Nekladla žiadne ťažké alebo ostré predmety na zariadenie.
- b) Nevystavujte zariadenie priamemu slnečnému a tepelnému žiareniu, nesmie byť zakryté.
- c) Nevystavujte zariadenie prostrediu s vyššou alebo nižšou teplotou ako je teplota odporúčaná.
- d) Nevystavujte zariadenie prašnému a vlhkému prostrediu cez 85% vrátane dažďa a kvapalín. (okrem HGFLCxxx)
- e) Nepoužívajte žiadne korozívne čistiace prostriedky na čistenie zariadenia.
- f) Nevystavujte zariadenie silnému magnetickému alebo elektronickému rušeniu.
- g) Nepoužívajte iné napájacie adaptéry než tie, ktoré sú súčasťou výbavy daného zariadenia. Dodaný napájací zdroj môže byť zapojený iba do elektrického rozvodu, ktorého napätie zodpovedá údajem na typovom štítku zdroja.
- h) Nenechávajte napájací adaptér na miestach s nižšou teplotou horenia a na častiach l'udského tela pretože adaptér sa zahrieva a môže spôsobiť zranenie.
- i) Nepoužívajte zariadenie pri konzumácii jedla alebo pitia.
- j) Ponechávajte zariadenie mimo dosahu detí.
- k) Užívateľ nie je oprávnený rozoberať zariadenie ani vymieňať žiadnu jeho súčasť. Pri otvorení alebo odstránení krytov, ktoré nie sú originálne prístupné, hrozí riziko úrazu elektrickým prúdom. Pri nesprávnom zastavení zariadenia a jeho opätovnom zapojení sa taktiež vystavujete riziku úrazu elektrickým prúdom. V prípade nutného servisného zásahu sa obracajte výhradne na kvalifikovaných servisných technikov.
- l) V prípade, že zariadenie bolo po určitú dobu v prostredí s nižšou teplotou ako -10 °C, nechajte zariadenie viac ako jednu hodinu vypnuté v miestnosti s teplotou +10 °C do +40 °C. Až potom ho môžete zapnúť.
- m) Záručné opravy zariadení uplatňujte u svojho predajcu. V prípade technických problémov a otázok kontaktujte svojho predajcu.
- n) Pre domácnosti: Uvedený symbol (preškrtnutý koš) na výrobku alebo v sprievodnej dokumentácii znamená, že použité elektrické alebo elektronické zariadenia nesmú byť likvidované spoločne s komunálnym odpadom. Za účelom správnej likvidácie zariadenia ho odovzdajte na určených zberných miestach, kde bude prijaté zdarma. Správnu likvidáciu tohto zariadenia pomôžete zachovať cenné prírodné zdroje a napomáhate prevencii potenciálnych negatívnych dopadov na životné prostredie a ľudské zdravie, čo by mohli byť dôsledky nesprávnej likvidácie odpadov. Ďalšie podrobnosti si vyžiadajte od miestneho úradu alebo najbližšieho zberného miesta. Pri nesprávnej likvidácii tohto druhu odpadu môžu byť v súlade s národnými predpismi udelené pokuty. Informácie pre užívateľov k likvidácii elektrických a elektronických zariadení (firemné a podnikové použitie): Pre správnu likvidáciu elektrických a elektronických zariadení si vyžiadajte podrobné informácie u Vášho predajcu alebo dodávateľa. Informácie pre užívateľov k likvidácii elektrických a elektronických zariadení v ostatných krajinách mimo Európskej únie: Vyššie uvedený symbol (preškrtnutý koš) je platný iba v krajinách Európskej únie. Pre správnu likvidáciu elektrických a elektronických zariadení si vyžiadajte podrobné informácie u Vašich úradov alebo predajcu zariadenia. Všetko vyjadruje symbol prečiarknutého kontajnera na výrobku, obale alebo tlačenej materiáloch.
- o) Nie je určené na používanie v blízkosti vody, napr. pri vani, umývadle, dreze, výlevky, vo vlhkej pivnici alebo pri bazéne. (okrem HGFLCxxx)

## Ďalšie opatrenia:

Dodržujte pravidlá pre prácu s elektrickými prístrojmi a prívodnú elektrickú šnúru zapájajte len do príslušných elektrických zásuviek. Užívateľ nie je oprávnený rozoberať zariadenie ani vymieňať žiadnu jeho súčasť. Pri otvorení alebo odstránení krytov, ktoré na to nie sú originálne určené, hrozí riziko úrazu elektrickým prúdom. Pri nesprávnom zastavení zariadenia a jeho opätovnom zapojení sa taktiež vystavujete riziku úrazu elektrickým prúdom.

## Vyhlasenie o zhode:

Týmto INTELEK spol. s r.o. vyhlasuje, že rádiového zariadenia HGFLC890, HGFLC-890, HGFLCxxx je v súlade s smernici 2014/53/EU. Záručná doba na produkt je 24 mesiacov, pokiaľ nie je stanovená inak. Toto zariadenie lze používať v nasledujúcich zemích, viz. tabuľka nižšie.

## RoHS:

Súčiastky použité v prístroji spĺňajú požiadavky o obmedzení používania nebezpečných látok v elektrických a elektronických zariadeniach a sú v súlade so smernicou 2011/65/EU. Vyhlásenie k RoHS možno stiahnuť na webe [www.iget.eu](http://www.iget.eu).

Výhradný výrobca/dovozca produktov IGET(Homeguard) pre EU:

INTELEK spol. s r.o., Ericha Roučky 1291/4, 627 00 Brno

WEB: <http://www.iget.eu>

SUPPORT: <http://www.iget.eu/helpdesk>

Copyright © 2021 INTELEK spol. s r.o. Všetky práva vyhradené.

AT	BE	CY	CZ	DK	EE	FI	MT	NL	PL	PT	SK
SI	ES	DE	GR	HU	IE	IT	LV	LT	GB	IS	LI
NO	CH	BG	HR	RU	RO	FR	SE	LU	TR		





CZ

SK

PL

HU

# 1080P Smart Floodlight Camera

Skrócona instrukcja obsługi



Model: HGFLC-890

© iGET HOMEGUARD 2021  
□ [www.iget.eu/cs/helpdesk-centrum-cs](http://www.iget.eu/cs/helpdesk-centrum-cs)  
<https://helpdesk.intelek.cz>

CE FC   Made in China

## Co jest zawarte



Kamera Floodlight



Wspornik



Wspornik dysku

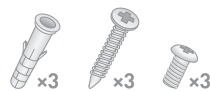

Śruby (3 rodzaje)



Śrubokręt i szpilka



Nakrętki z drutu

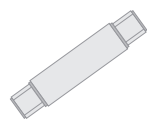

Wodoodporny terminal



Skrócona instrukcja obsługi

## Części i funkcja

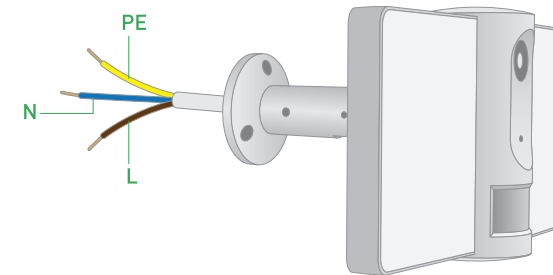
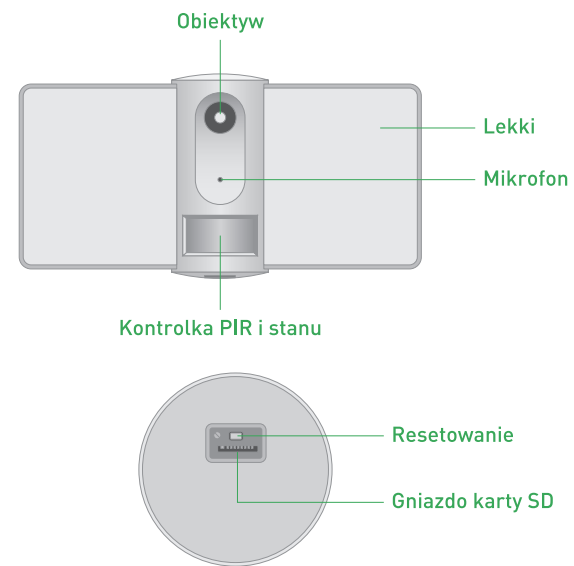



## Opis

Pozycja	Opis
Energia	AC 100~240V
Lampka stanu	Ciągłe czerwone światło: sieć kamer działa nieprawidłowo. Migające czerwone światło: oczekiwanie na połączenie Wi-Fi Ciągłe niebieskie światło: kamera działa prawidłowo Migające niebieskie światło: aktualnie łączy się
Mikrofon	Nagrywaj dźwięki do swojego filmu
Gniazdo karty SD	Obsługa lokalnej pamięci na karcie SD (maks. 128GB)
Resetowanie	Naciśnij i przytrzymaj przycisk „Reset” przez 5 sekund, aby zresetować urządzenie [jeśli zmodyfikowałeś ustawienia, powrócą do ustawień fabrycznych]
Lekki	Włącz / wyłącz światło ręcznie lub automatycznie

## Zainstalować



1 Połącz przewód i przymocuj wspornik dysku do ściany

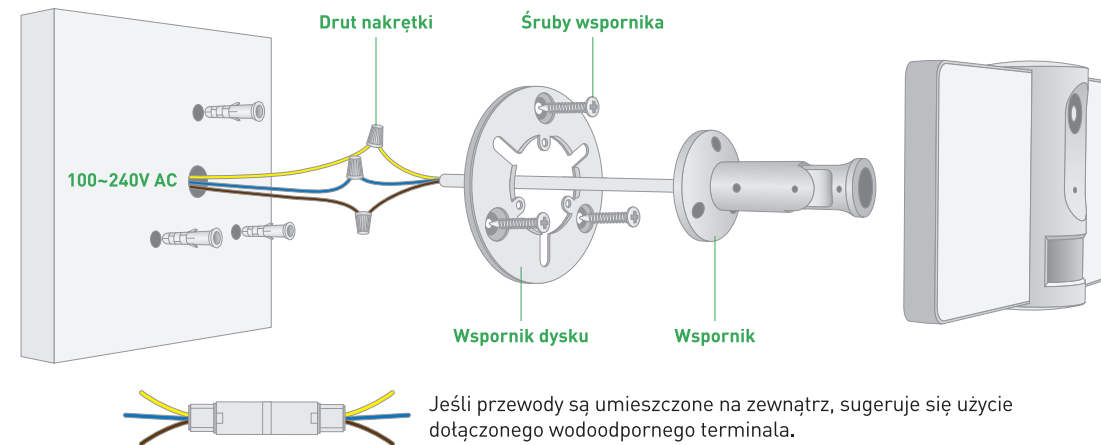

**UWAGA:** Różne kraje mogą mieć różne kolory okablowania. Połącz ze sobą przewody tego samego koloru.



2 P r zymocuj kamerę latarki do wspornika dysku

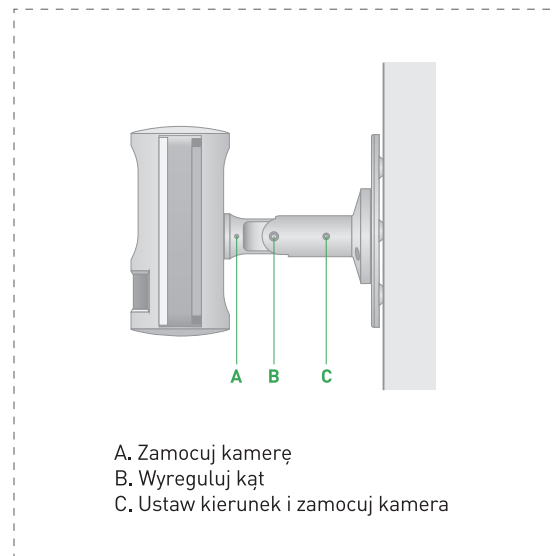
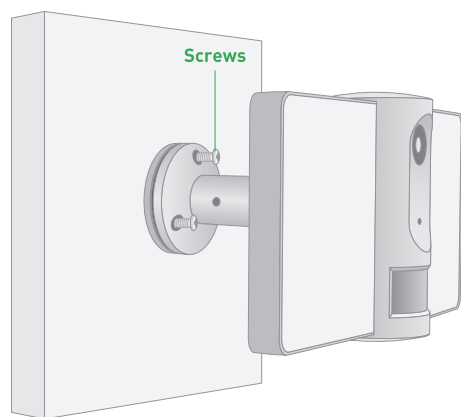

## Krok 1 Pobierz aplikację

Aby uzyskać najlepsze rezultaty, pobierz aplikację **Homeguardone** na swój smartfon, skanując poniższy kod QR lub wyszukując „Homeguardone” w sklepie z aplikacjami.



## Krok 2 Skonfiguruj router

Ten produkt obsługuje tylko router pasma częstotliwości 2,4 GHz, nie obsługuje routera pasma częstotliwości 5 GHz, przed konfiguracją Wi-Fi należy ustawić odpowiednie parametry routera, hasła Wi-Fi nie zawierają znaków specjalnych, takich jak ~!@#\$%^&\*(). Gdy urządzenie jest skonfigurowane w WiFi, telefon komórkowy i urządzenie znajdują się tak blisko routera, jak router, co może przyspieszyć konfigurację urządzenia.

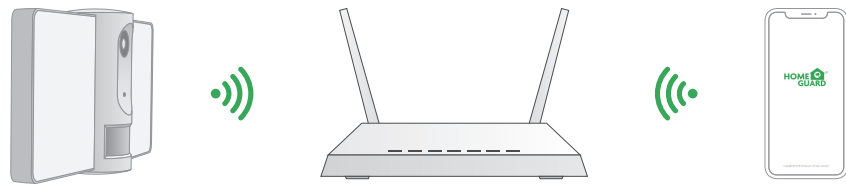

### Uwagi przed dodaniem urządzenia:

1. Postępuj zgodnie z instrukcjami i upewnij się, że hasło zostało wprowadzone poprawnie.
2. Jedno urządzenie można dodać tylko do jednego konta aplikacji, jeśli urządzenie zostało już dodane do innego konta, nie można go dodać ponownie do żadnego innego konta.

## Krok 3 Zarejestruj konto

- 1 Otwórz aplikację Homeguardone, kliknij „**ZAREJESTRUJ SIE**”, wprowadź prawidłowy adres e-mail i wybierz „Rejestracja oznacza zgodę z umową użytkownika o prywatności”, a następnie kliknij „**DALEJ**”.
- 2 Utwórz pseudonim i hasło logowania, kliknij „**Gotowe**”.  
**Uwaga:** upewnij się, że router, urządzenie i telefon komórkowy są w pobliżu.

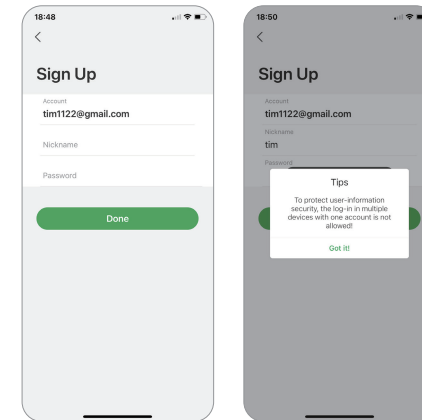
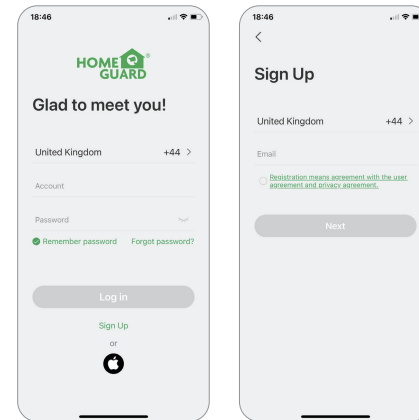

## Krok 4 Konfiguracja QR Code

- 1 Otwórz aplikację Homeguardone, kliknij „+” i wybierz typ urządzenia do dodania.

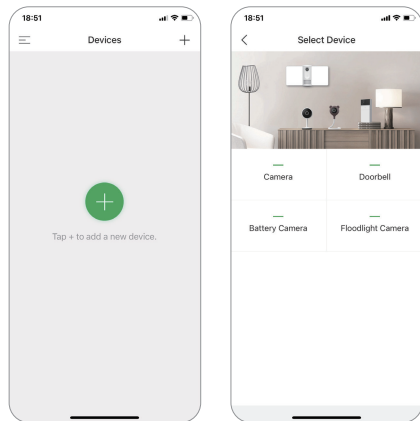

10

- 2 Potwierdź, że czerwona dioda LED miga. Jeśli nie, zresetuj urządzenie i poczekaj, aż zacznie migać CZERWONA dioda, kliknij „Dalej”. Następnie wprowadź hasło sieci bezprzewodowej i kliknij „Dalej”.

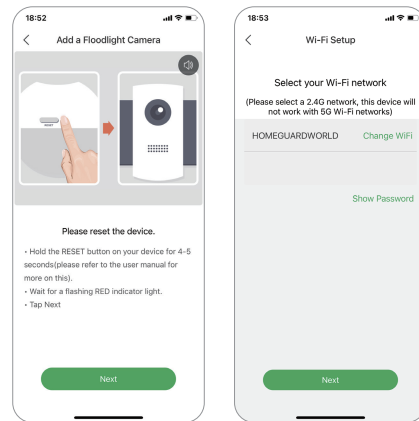

- 3 Urządzenie skanuje kod QR z odległości 15 ~ 25 cm, kliknij „Dalej”, aby wyświetlić tryb skanowania. Po pomyślnym skanowaniu urządzenia kliknij „Dalej”, aplikacja automatycznie doda zeskanowane urządzenie.

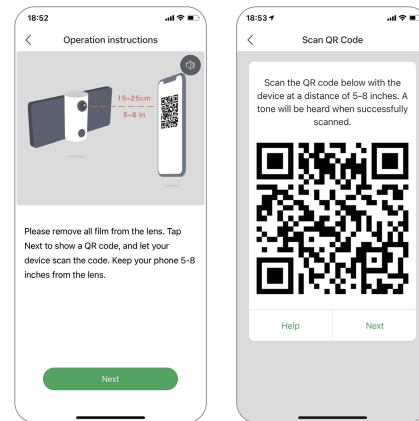

- 4 Po zakończeniu konfiguracji nazwij kamerę i wypetnij przewód instalacji kamery (Przypomnij: długie naciśnięcie obrazu, który ma zostać wyświetlony, aby usunąć urządzenie, dodaj ponownie urządzenie, aby zresetować urządzenie)

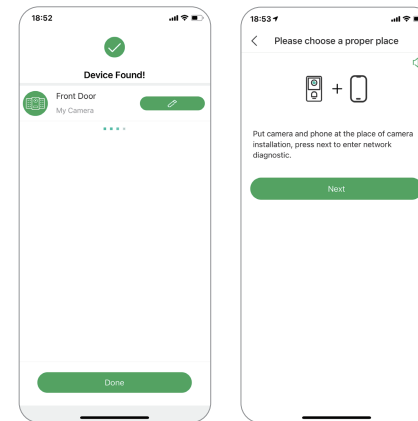

11

## Strona główna

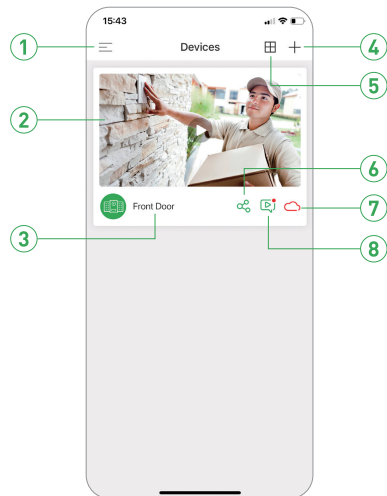

- |   |                              |   |
|---|------------------------------|---|
| 1 | <b>Menu główne</b>           | Dotknij, aby uzyskać dostęp do menu głównego              |
| 2 | <b>Wideo na żywo</b>         | Dotknij, aby rozpocząć podgląd na żywo                    |
| 3 | <b>Nazwa urządzenia</b>      | Wyświetla nazwę kamery                                    |
| 4 | <b>Dodaj urządzenie</b>      | Stuknij, aby dodać nowe urządzenie                        |
| 5 | <b>Podzielony ekran</b>      | Dotknij, aby uzyskać dostęp do widoku podzielonego ekranu |
| 6 | <b>Udostępnij urządzenie</b> | Stuknij, aby udostępnić kamerę innym                      |
| 7 | <b>Cloud</b>                 | Stuknij, aby odtworzyć nagrane wideo w chmurze            |
| 8 | <b>Powtórna rozgrywka</b>    | Stuknij, aby odtworzyć nagrane wideo na karcie pamięci    |

## Na żywo



- |    |                           |  |
|----|---------------------------|--|
| 1  | <b>Oprawa</b>             | Stuknij, aby uzyskać dostęp do ustawień kamery         |
| 2  | <b>Wycisz / wyłącz w.</b> | Dotknij, aby usłyszeć kamerę lub wyłączyć wyciszenie   |
| 3  | <b>Rozkład</b>            | Dotknij, aby zmienić poziomy jakości wideo             |
| 4  | <b>Pełny ekran</b>        | Kliknij, aby wyświetlić na pełnym ekranie              |
| 5  | <b>Na żywo</b>            | Stuknij, aby przejść do interfejsu podglądu na żywo    |
| 6  | <b>Historia</b>           | Stuknij, aby odtworzyć nagrane wideo na karcie pamięci |
| 7  | <b>Cloud</b>              | Stuknij, aby odtworzyć nagrane wideo w chmurze         |
| 8  | <b>Detekcja ruchu</b>     | Włącz lub wyłącz wykrywanie ruchu                      |
| 9  | <b>Album</b>              | Przeglądaj filmy lub obrazy nagrane lokalnie           |
| 10 | <b>Rekord</b>             | Zapisuje klip wideo z wideo na żywo                    |
| 11 | <b>Zdobyć</b>             | Zapisuje obrazy przechwycone z wideo na żywo           |
| 12 | <b>Dwukierunkowa r.</b>   | Włącz mikrofon, aby umożliwić dwukierunkową rozmowę    |
| 13 | <b>Wycisz / wyłącz w.</b> | Dotknij, aby usłyszeć kamerę lub wyłączyć wyciszenie   |



## FAQ

### P: Nie można poprawnie wyświetlić podglądu urządzenia?

Odp.: Sprawdź, czy sieć działa normalnie, możesz umieścić kamerę blisko routera, a jeśli nie, zaleca się zresetowanie urządzenia i dodanie go ponownie.

### P: Dlaczego po zresetowaniu nadal jest na liście urządzeń?

Odp.: Urządzenie resetujące resetuje tylko konfigurację sieciową kamery, ale nie może zmienić konfiguracji w aplikacji, usunąć kamery i musi zostać usunięte przez aplikację.

### P: Jak odciąć sieć kamer do innego routera?

Odp.: Najpierw usuń i zresetuj urządzenie w aplikacji, a następnie ponownie skonfiguruj urządzenie za pomocą aplikacji.

### P: Dlaczego urządzenie nie identyfikuje karty SD?

Odp.: Zaleca się podłączenie karty SD po odcięciu zasilania. Sprawdź, czy karta SD jest normalnie dostępna i czy ma format FAT32. A karty TF nie można zidentyfikować, gdy środowisko internetowe nie jest dobre.

### P: Dlaczego nie mogę otrzymywać powiadomień za pomocą aplikacji na telefon komórkowy?

O: Potwierdź, że aplikacja działa na telefonie i została otwarta odpowiednia funkcja przypomnienia; Powiadomienie o wiadomości i potwierdzenie uprawnień w systemie telefonii komórkowej zostały otwarte.

## Specyfikacje

Item	Description
Camera	1080p Full HD Video Recording, 135° Wide Angle Lens
Resolution	1920 × 1080
Video	H.264, 1920 × 1080@15fps
Audio	Built-in Microphone & Speaker
Image Sensor	1/2.9" 2 Megapixel CMOS Sensor, f=2.8mm, F=2.0
PIR Detection Rangle & Angle	Range: 12m (.Max), Angle: 120°
Floodlight	12.5 W x 2, 6000K, 2100 lm max (adjustable)
Motion Detection	PIR motion sensor, Human detection
Night Vision	Up to 33ft/10m
Storage	Built-in microSD Socket (max 128 GB), Cloud Storage
Power Supply	AC 100-240V, <32W
Wireless	2.4G WIFI (IEEE802.11b/g/n)
Security Protocols	64/128-bit WEP, WPA/WPA2, WPA-PSK/WPA2-PSK
Dimensions / Weight	260mm × 140mm × 132mm / 640g
Ingress protection	IP65
Operating temperature	-20 °C to 50 °C

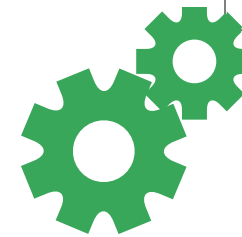

## Środki bezpieczeństwa

- a) Nie wolno umieszczać żadnych ciężkich lub ostrych przedmiotów na urządzeniu.
- b) Nie wolno wystawiać na bezpośrednie działanie promieni słonecznych i ciepła promieniowania, z których oba nie mogą być zatkane.
- c) Nie wolno narażać środowiska o wyższej lub niższej temperaturze niż temperatura zalecana.
- d) Nie wystawiać zakurzonych i wilgotnych środowiskach ponad 85%, w tym deszczu i cieczy.[poza HGFLCxxx]
- e) Nie wolno używać żrących środków czyszczących do czyszczenia urządzenia.
- f) Nie wolno wystawiać na działanie silnego pola magnetycznego lub elektronicznego.
- g) Nie należy używać innych zasilaczy, z wyjątkiem tych, które można znaleźć na urządzeniu. Dotychczasowy zasilacz może być podłączony tylko do instalacji elektrycznej, napięcie odpowiada mocy na tabliczce znamionowej.
- h) Nie pozostawiać zasilacza w miejscach z dolnym spalaniem temperatury i części ciała ludzkiego, ponieważ karta jest gorąca i mogą spowodować zranienie.
- i) Nie używać podczas jedzenia lub picia.
- j) Chronić przed dziećmi.
- k) użytkownik nie jest upoważniony do demontażu urządzenia lub wymiany części. Otwieranie lub zdejmowanie pokryw, które nie są początkowo dostępne, istnieje ryzyko porażenia prądem. Nieprawidłowe urządzenie Ponowny montaż i ponowne uruchomienie również ryzyko porażenia prądem. Jeśli jest to konieczne do serwisu, należy skontaktować się wyłącznie wykwalifikowanego serwisanta.
- l) Jeżeli urządzenie było przez jakiś czas w otoczeniu o temperaturze niższej niż -10 °C, pozwala na więcej niż jedną godzinę, urządzenie rozpiętym w temperaturze pokojowej, od 10 °C do + 40 °C. Dopiero wtedy można włączyć.
- m) Sprzęt Naprawy gwarancyjne odkupić w miejscowych sklepach. W przypadku problemów technicznych lub pytań, prosimy o kontakt ze sprzedawcą.
- n) w przypadku gospodarstw domowych: Ten symbol (przekreślony symbol pojemnika na śmieci) na produkcie lub dokumentacji towarzyszącej o oznaczają, że zużyte urządzenia elektryczne i elektroniczne nie powinny być wyrzucane razem z odpadami komunalnymi. Aby zapewnić prawidłwą utylizację produktu do wyznaczonego punktu zbiórki, gdzie zostaną przyjęte bezpłatnie. Właściwa likwidacja tych produktów pozwoli zachować cenne zasoby naturalne i uniknięcie negatywnego wpływu na środowisko i zdrowie ludzi, które mogłoby być spowodowane niewłaściwym utylizacji odpadów. Aby uzyskać więcej informacji, proszę skontaktować się z lokalnymi władzami lub najbliższego punktu zbiórki. W przypadku niewłaściwej utylizacji tych odpadów może odbywać się zgodnie z przepisami krajowymi dotyczącymi grzywien. Informacja dla użytkowników zużytego sprzętu elektrycznego i elektronicznego (wykorzystanie korporacyjnych i biznesowych): Dla prawidłowej utylizacji sprzętu elektrycznego i elektronicznego wniosku szczegółowych informacji od sprzedawcy lub dostawcy. Informacja dla użytkowników utylizacji urządzeń elektrycznych i elektronicznych w krajach spoza Unii Europejskiej: Powyższy symbol (przekreślony symbol pojemnika na śmieci) jest ważny tylko w Unii Europejskiej. Dla właściwej utylizacji sprzętu elektrycznego i elektronicznego, należy poprosić o szczegółowe informacje na temat lokalnych władz lub od sprzedawcy. Wszystko wyraża kontenera na kółkach symbol umieszczony na produkcie, opakowaniu lub materiałach drukowanych.
- o) Nie stosować w pobliżu wody, np. w pobliżu wanny, umywalka, zlew, zlewozmywak, w wilgotnej piwnicy lub w pobliżu basenu (poza HGFLCxxx).

### Inne Środki:

Przestrzegać zasad pracy z urządzeniami elektrycznymi i kabla sie ciowego, aby być podłączone do odpowiednich gniazd elektrycznych. Użytkownikowi nie wolno demontować urządzenia lub wymiany części. Podczas otwierania lub zdejmowanie pokryw, które nie pierwotnie zaprojektowane, istnieje ryzyko porażenia prądem. Nieprawidłowe urządzenia Ponowny montaż i ponowne uruchomienie również ryzyko porażenia prądem.

### Deklaracja zgodności:

INTELEK spol. s r.o. deklaruje, że sprzęt radiowy HGFLC890, HGFLC-890, HGFLCxxx jest zgodny z dyrektyw I 2014/53/EU. Okres gwarancji wynosi 24 miesiące dla produktów, chyba że zaznaczono inaczej. To urz 1dzenie może być używane w następujących krajach.

### RoHS:

Części wykorzystane w urządzeniu spełniają wymogi i ograniczenia wykorzystania niebezpiecznych substancji w urządzeniach elektrycznych i elektronicznych i są zgodne z dyrektywą 2011/65/EU. Oświadczenie o RoHS można pobrać ze strony internetowej [www.iget.eu](http://www.iget.eu).

Producent / Wyłączy dystrybutor produktów iGET(Homeguard) w EU:

INTELEK spol. s r.o., Ericha Roučky 1291/4, 627 00 Brno - Černovice, CZ Republika Czeska

WEB: <http://www.iget.eu>

SUPPORT: <http://www.iget.eu/helpdesk>

Copyright © 2021 Inlelek spol. s r.o. Wszystkie prawa zastrzeżone.

AT	BE	CY	CZ	DK	EE	FI	MT	NL	PL	PT	SK
SI	ES	DE	GR	HU	IE	IT	LV	LT	GB	IS	LI
NO	CH	BG	HR	RU	RO	FR	SE	LU	TR		





CZ

SK

PL

HU

# 1080P Smart Floodlight Camera

Gyors üzembe helyezési útmutató



Model: HGFLC-890

© iGET HOMEGUARD 2021  
□ [www.iget.eu/cs/helpdesk-centrum-cs](http://www.iget.eu/cs/helpdesk-centrum-cs)  
<https://helpdesk.intelek.cz>

CE FC   Made in China



## Mit tartalmaz



Floodlight kamera



Zárójel



Lemez konzol

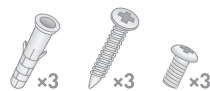

Csavarok



Csavarhúzó és csap



Huzalanyák

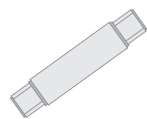

Vízálló terminál



Gyors üzembe helyezési útmutató

## Alkatrészek és funkció

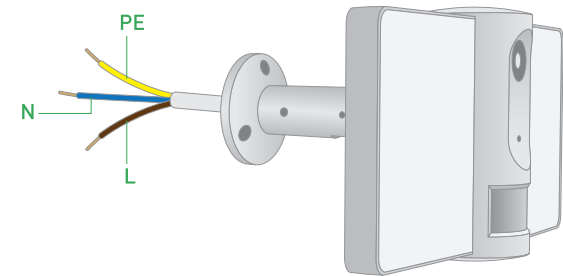
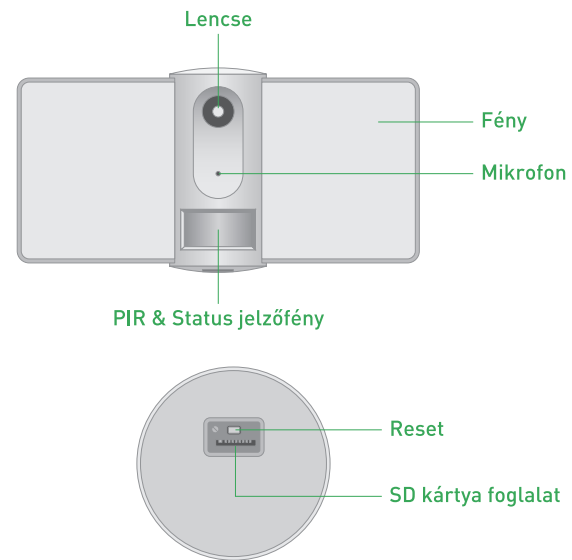

## Leírás

Tétel	Leírás
Erő	AC 100~240V
Állapotfény	Folyamatosan vörös fény világít: a kamerahálózat rendellenes Villogó piros fény: várakozás a WiFi-kapcsolatra Folyamatos kék fény világít: a kamera megfelelően működik Villogó kék fény: éppen csatlakozik
Mikrofon	Ragadja meg a hangokat a videóhoz
SD kártya foglalat	Támogatja a helyi SD-kártya tárolását (max. 128GB)
Visszaállítás	Tartsa lenyomva a „reset” gombot 5 másodpercig az eszköz alaphelyzetbe állításához (ha módosított beállításai vannak, akkor azok visszaállnak a gyári alapértékekre)
Fény	Kapcsolja be / ki a lámpát manuálisan vagy automatikusan

## Telepítés



1 Csatlakoztassa a vezetéket és rögzítse a lemez konzolt a falhoz

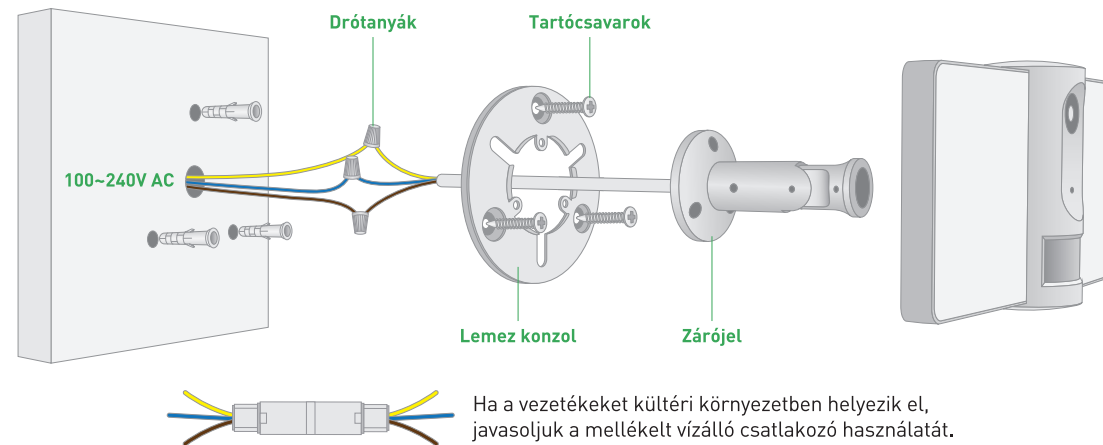

**MEGJEGYZÉS:** A különböző országokban a kábelezés színe eltérő lehet. Kérjük, kösse össze az azonos színű vezetékeket.



2 Rögzítse a fl oodlight kamerát a lemez konzoljára

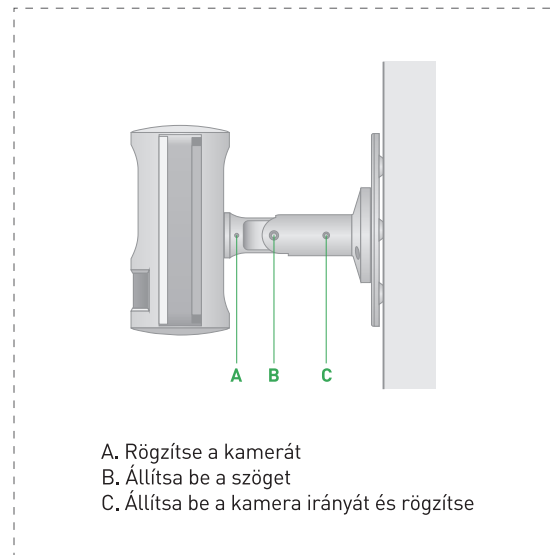
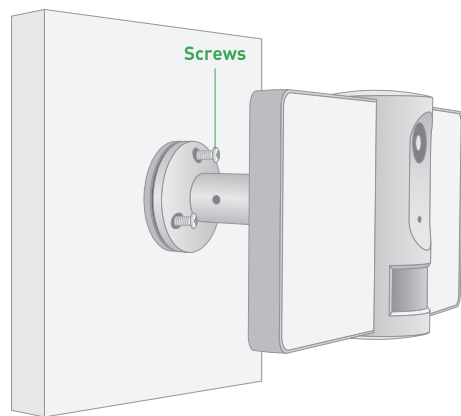

## Lépés1 Szerezd meg az alkalmazást

A legjobb élmény érdekében töltsse le okostelefonjára a **Homeguardone** alkalmazást az alábbi QR-kód beolvasásával, vagy az App Store vagy a Google Play alkalmazásban a „Homeguardone” kifejezésre keresve.



## Lépés2 Állítsa be az útválasztót

Ez a termék csak a 2,4 GHz-es frekvenciasávú útválasztót támogatja, nem támogatja az 5 GHz-es frekvenciasávú útválasztót, a WiFi konfigurálása előtt állítsa be az útválasztó vonatkozó paramétereit, a WiFi jelszavak nem tartalmaznak speciális karaktereket, például ~! @ # \$% ^ & \* (). Ha az eszköz WiFi-n van konfigurálva, a mobiltelefon és az eszköz olyan közel vannak az útválasztóhoz, amely felgyorsíthatja az eszköz konfigurációját.

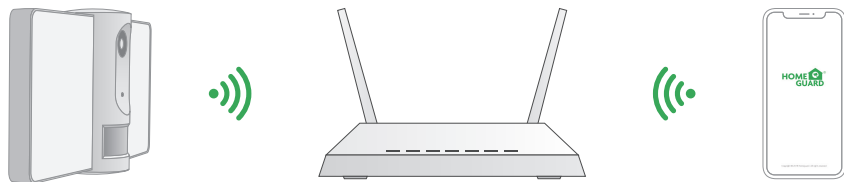

### Megjegyzések az eszköz hozzáadása előtt:

1. Kövesse az utasításokat, és ellenőrizze, hogy a jelszót helyesen adta-e meg.
2. Egy eszköz csak egy App-fiókkal vehető fel, ha az eszközt már hozzáadták egy másik fiókhoz, akkor nem lehet újból hozzáadni egy másik fiókhoz.

## Lépés3 Számla regisztráció

- 1 Nyissa meg a Homeguardone alkalmazást, kattintson a **„FELIRATKOZÁS”** gombra, adjon meg egy érvényes email címet, és válassza a „regisztráció a felhasználói megállapodással kötött adatvédelmi megállapodást”, majd kattintson a **„KÖVETKEZŐ”** gombra.

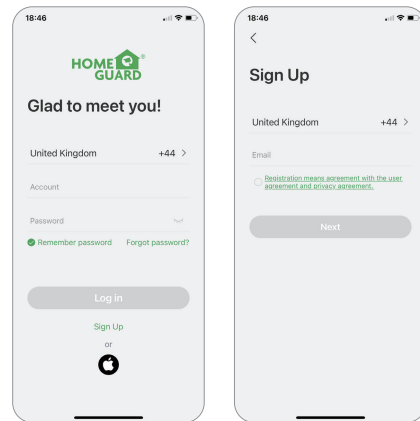

- 2 Hozzon létre egy becenevet és bejelentkezési jelszót, kattintson a **„Kész”** gombra.  
**Megjegyzés:** Ellenőrizze, hogy az útválasztó, az eszköz és a mobiltelefon a közelben van-e.

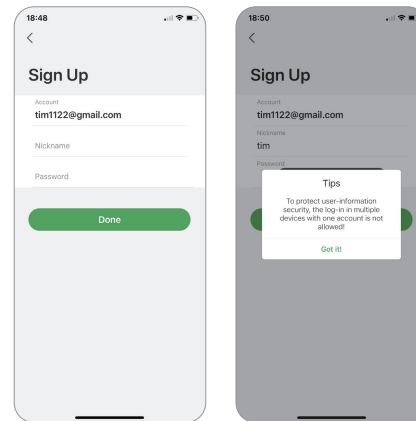

## Lépés4 QR-kód konfigurálása

- 1 Nyissa meg a Homeguardone alkalmazást, kattintson a „+” gombra, és válassza ki a hozzáadni kívánt eszköz típusát.

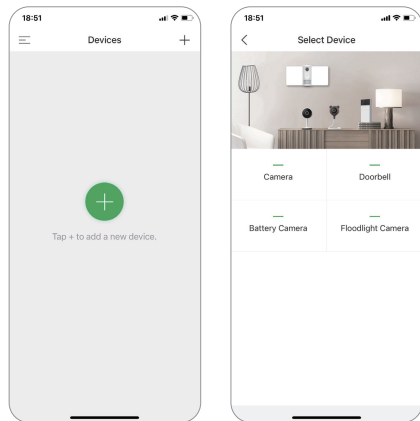

10

- 2 Kérjük, erősítse meg, hogy a piros LED villog, ha nem, kérjük, állítsa alaphelyzetbe a készüléket, és várja meg, amíg egy piros RED jelzőfény nem jelenik meg, kattintson a **“Tovább”** gombra. Ezután írja be a vezeték nélküli jelszót, kattintson a **“Tovább”** gombra.

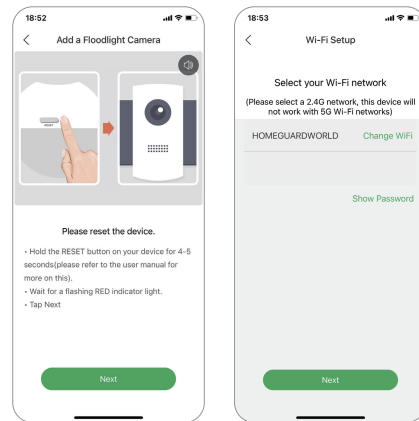

- 3 A készülék 15 ~ 25 cm távolságban szkennelni a QR-kódot, a szkennelési mód megtekintéséhez kattintson a **“Tovább”** gombra. Miután az eszköz sikeresen beolvasott, kattintson a **“Tovább”** gombra, az alkalmazás automatikusan hozzáadja a beolvasott eszközt.

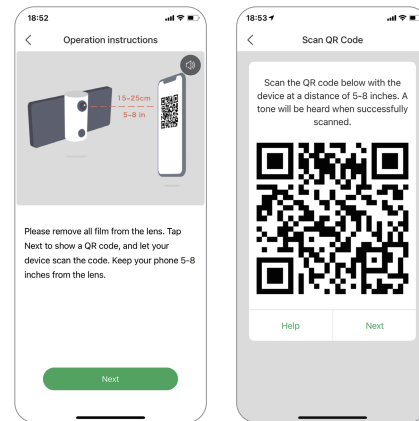

- 4 A konfigurálás befejezése után nevezze el a kamerát, és töltsse ki a fényképezőgép telepítésének útmutatóját (Emlékeztető: hosszan nyomja meg az előnézeti képet az eszköz eltávolításához, az eszköz hozzáadásához állítsa vissza az eszközt)

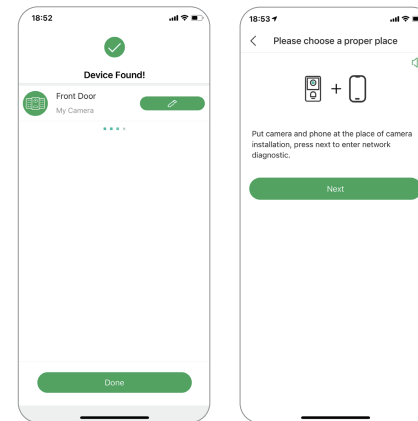

11

## Kezdőlap

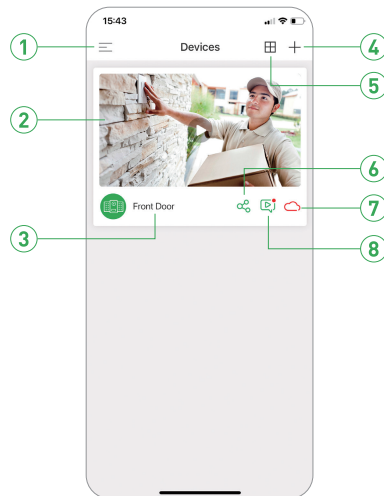

- |   |                          |  |
|---|--------------------------|--|
| 1 | <b>Főmenü</b>            | Érintse meg a főmenü eléréséhez                              |
| 2 | <b>Élő videó</b>         | Koppintson az élő nézet indításához                          |
| 3 | <b>Eszköz neve</b>       | Megjeleníti a kamera nevét                                   |
| 4 | <b>Eszköz hozzáadása</b> | Érintse meg új kamera hozzáadásához                          |
| 5 | <b>Osztott képernyős</b> | Érintse meg az osztott képernyős nézet eléréséhez            |
| 6 | <b>Eszköz megosztása</b> | Koppintson a fényképezőgép megosztásához másokkal            |
| 7 | <b>Cloud</b>             | Koppintson a rögzített videó felhőben történő lejátszásához  |
| 8 | <b>Visszajátszás</b>     | Érintse meg a rögzített videó lejátszásához a memóriakártyán |

## Élő nézet



- |    |                              |  |
|----|------------------------------|--|
| 1  | <b>Beállítás</b>             | Érintse meg a kamera beállításainak eléréséhez                   |
| 2  | <b>Némítás / némítás</b>     | Koppintson a kamera meghallgatásához vagy a némítás feloldásához |
| 3  | <b>Felbontás</b>             | Koppintson a videó minőségi szintjének módosításához             |
| 4  | <b>Teljes képernyő</b>       | Kattintson a teljes képernyős megjelenítéshez                    |
| 5  | <b>Élő nézet</b>             | Koppintson az élő nézet felületére                               |
| 6  | <b>Történelem</b>            | Érintse meg a rögzített videó lejátszásához a memóriakártyán     |
| 7  | <b>Felhő</b>                 | Koppintson a rögzített videó felhőben történő lejátszásához      |
| 8  | <b>Mozgásérzékelés</b>       | A mozgásérzékelő be- vagy kikapcsolása                           |
| 9  | <b>Album</b>                 | Böngésszen a helyileg rögzített videók vagy képek között         |
| 10 | <b>Record</b>                | Videoklipet ment egy élő videóból                                |
| 11 | <b>Elfog</b>                 | Menti az élő videóból készített képeket                          |
| 12 | <b>Kétirányú beszélgetés</b> | Aktiválja a mikrofont a kétirányú beszélgetés engedélyezéséhez   |
| 13 | <b>Némítás / némítás</b>     | Koppintson a kamera meghallgatásához vagy a némítás feloldásához |



## FAQ

### K: Az eszköz előnézete nem megfelelő?

V: Ellenőrizze, hogy a hálózat normális-e, helyezze a kamerát az útvalasztó közelébe, és ha nem, akkor ajánlott az eszköz visszaállítása és újbóli hozzáadása.

### K: Miért van még mindig az eszközök listájában a visszaállítás után?

V: A visszaállító eszköz csak a kamera hálózati konfigurációját állítja vissza, de nem tudja megváltoztatni az alkalmazás konfigurációját, eltávolítani a kamerát, és az alkalmazásnak törölnie kell.

### K: Hogyan lehet átvágni a kamerahálózatot egy másik routerre?

V: Először távolítsa el és állítsa vissza az eszközt az alkalmazásból, majd az alkalmazás segítségével konfigurálja újra az eszközt.

### K: Miért nem azonosítja az eszköz az SD-kártyát?

V: Az áramkimaradás után ajánlott az SD-kártyát csatlakoztatni. Ellenőrizze, hogy az SD-kártya normálisan elérhető-e, és a formátuma FAT32. És a TF-kártyát nem lehet azonosítani, ha az internetes környezet nem megfelelő.

### K: Miért nem tudom megkapni az értesítéseket a mobiltelefonos alkalmazással?

V: Kérjük, erősítse meg, hogy az alkalmazás futott a telefonon, és a megfelelő emlékeztető funkció megnyílt; Megnyílt az üzenet értesítése és a jogosultság megerősítése a mobiltelefon rendszerben.

## Specifikációk

Item	Description
Camera	1080p Full HD Video Recording, 135° Wide Angle Lens
Resolution	1920 × 1080
Video	H.264, 1920 × 1080@15fps
Audio	Built-in Microphone & Speaker
Image Sensor	1/2.9" 2 Megapixel CMOS Sensor, f=2.8mm, F=2.0
PIR Detection Rangle & Angle	Range: 12m (.Max), Angle: 120°
Floodlight	12.5 W x 2, 6000K, 2100 lm max (adjustable)
Motion Detection	PIR motion sensor, Human detection
Night Vision	Up to 33ft/10m
Storage	Built-in microSD Socket (max 128 GB), Cloud Storage
Power Supply	AC 100-240V, <32W
Wireless	2.4G WIFI (IEEE802.11b/g/n)
Security Protocols	64/128-bit WEP, WPA/WPA2, WPA-PSK/WPA2-PSK
Dimensions / Weight	260mm × 140mm × 132mm / 640g
Ingress protection	IP65
Operating temperature	-20 °C to 50 °C

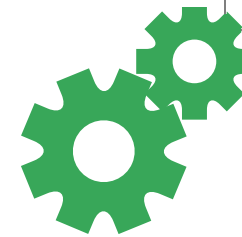

# Biztonsági útmutató

- a) A készüléket csakis és kizárólag a jelen útmutatóval összhangban használja.
- b) Tartsa távol gyennekektől. A készüléket csak felnőtt személyek használhatják. A készülék más személyek általi használatáért annak tulajdonosa a felelős.
- c) Ne tegye ki a tennéket közvetlen nap- vagy hőszugárzásnak, ne takarja le, ami azt jelenti, hogy környezetében fontos a hűvös légáramlás biztosítása. (Kivéve HGFLCxxx)
- d) Ne kerüljön a tennék közvetlen kapcsolatba folyadékkal (víz), ne használjon a készülék tisztításához oxidációt okozó szereket, ideértve a szeszt is. Tisztításához kizárólag száraz ruhát használjon.
- e) A berendezésnek meg kell felelnie az egyenáramú működés követelményeinek, másfajta áramforrás tüzet vagy üzemzavart idézhet elő.
- f) A berendezés garanciális javításait az Ön forgalmazójánál igényelje. Műszaki problémák esetén vagy kérdéseivel forduljon a forgalmazóhoz.
- g) Háztartásokra vonatkozó tudnivalók: A tennéken vagy az ahhoz tartozó dokumentáción lévő ábra (áthúzott hulladékgyűjtő) azt jelenti, hogy az elektromos illetve elektronikus készülékeket tilos telepítési hulladékkal együtt megsemmisíteni. A megfelelő likvidálás érdekében a terméket adja le az arra kijelölt tértfésmentes lerakóhelyen. A jelen tennék helyes megsemmisítésével Ön elősegíti az értékes tennészetű források megőrzését és hozzájárul az olyan lehetséges negatív következmények kiküszöböléséhez, amelyek a helytelen likvidálásból eredhetnek. További részletekért forduljon a helyi önkormányzatához vagy a legközelebbi lerakóhoz. A fenti típusú hulladék helytelen megsemmisítése - a haza, jogszabályok értelmében - bírságot vonhat maga után. A felhasználók számára (cégek, vállalatok keretében) az elektromos és elektronikus készülékek likvidálásával kapcsolatban az alábbi infonációkat nyújtjuk: Az elektromos és elektronikus készülékek helyes likvidálásával kapcsolatban részletes infonációkért forduljon forgalmazójához vagy a gyártóhoz. Az Európai Unión kívüli országok felhasználói számára az elektromos és elektronikus készülékek likvidálásával kapcsolatban az alábbi infonációkat nyújtjuk: A fenti ábra (áthúzott hulladékgyűjtő) csak az EU tagországaiban érvényes. Az elektromos és elektronikus készülékek helyes likvidálásával kapcsolatban részletes infonációkért forduljon az Ön országa hatóságaihoz vagy a készülék gyártójához. A tennéken, annak csomagolásán vagy a nyomtatott dokumentumokon áthúzott hulladékgyűjtő szimbóluma mindig elmond.
- h) Reklamációs szándéka esetén ismernie kell a tennék sorozatszámát, amely annak hátulján és a termék dobozán van feltüntetve. A sorozatszám elhagyott dobozt gondosan őrizze meg esetleges reklamáció céljából, amivel a reklamáció visszautasításával járó felesleges komplikációktól mentesül. A tennéket annak forgalmazójánál kell reklamálni, amennyiben az nincs a [www.iget.eu](http://www.iget.eu) honlapon másként.
- i) Az egyes paraméterek, a leírás, a design az egyes verzióknál ill. update-eknél eltérő lehetnek. A tennékre vonatkozó pontos paramétereket és további infonációkat a [www.iget.eu](http://www.iget.eu) honlapon találja. Nyomdahibák előfordulhatnak. A gyártó és forgalmazó nem vállal felelősséget használat során bármilyen módon bekövetkezett adatvesztéséért illetve károsodásért.

Tartsa be a villamos készülékekkel való bánásmódról vonatkozó szabályokat, és a csatlakozó villamos kábelt csak megfelelő aljzatokba csatlakoztassa. A felhasználó nem szedheti szét a készüléket, és nem cserélheti ki annak alkatrészeit sem. A hátlap kinyitása vagy eltávolítása esetén áramütés veszélye áll fenn. A készülék helytelen összeszerelése és ismételt csatlakoztatása esetén szintén áramütés veszélyének teszi ki magát. Szerviz beavatkozás szükségessége esetén csak kizárólag képzett szerviz technikusokhoz forduljon. A felnyitása vagy a készülék módosítása a jótállás elvesztését jelenti, és a gyártó/forgalmazó nem felelős a következményekért sem.

## Megfelelőség:

Az INTELEK spol. s r.o. vállalat ezennel kijelenti, hogy minden HGFLC890, HGFLC-890, HGFLCxxx készülék megfelel a 2014/153/EU irányelv alapvető követelményeinek és egyéb vonatkozó rendelkezéseinek. Az EU Megfelelőségi Nyilatkozat teljes szövege megtalálható a [www.iget.eu](http://www.iget.eu) honlapon.

A tennék jótállási ideje 24 hónap, kivéve, ha másképp van feltüntetve.

Ez a készülék a következő országokban használható.

## RoHS:

A készülékhez használt alkatrészek megfelelnek az elektromos és elektronikus készülékekhez alkalmazott veszélyes anyagok korlátozására vonatkozó követelményeknek és összhangban vannak a 2011/65/EU irányelvel. Nyilatkozat a RoHS lehet letölteni az Internetről [www.iget.eu](http://www.iget.eu).

## Az iGET (Homeguard) termékek gyártó/ kizárólagos importőre EU:

INTELEK spol. s r. o., Ericha Routky 1291/4, 627 00 Brno, CZ

WEB: <http://www.iget.eu>

SUPPORT: <http://www.iget.eu/helpdesk>

Copyright ©2021 Inteltek spol. s r.o. Valamennyi jog fenntartva

AT	BE	CY	CZ	DK	EE	FI	MT	NL	PL	PT	SK
SI	ES	DE	GR	HU	IE	IT	LV	LT	GB	IS	LI
NO	CH	BG	HR	RU	RO	FR	SE	LU	TR		

